

ИНСТРУКЦИЯ ПО ЭКСПЛУАТАЦИИ

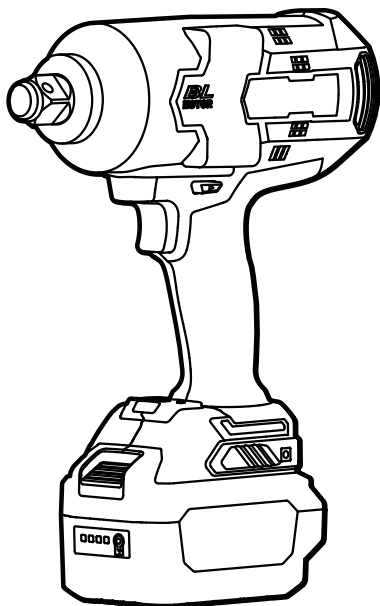

● Изображения, рисунки и фотографии могут немного отличаться из-за постоянного улучшения продукта, см. конструкцию вашего устройства

KDPB998

DCK

Гайковерт ударный аккумуляторный бесщеточный

RU

RU

Перед использованием внимательно прочитайте и примите к сведению данную инструкцию.



Общие предупреждения по безопасности электроинструмента

ПРЕДУПРЕЖДЕНИЕ Прочитайте все предупреждения по безопасности, инструкции, иллюстрации и спецификации, прилагаемые к данному электроинструменту. Несоблюдение всех перечисленных ниже инструкций может привести к поражению электрическим током, пожару и/или серьезным травмам.

Сохраните все предупреждения и инструкции для дальнейшего использования.

Термин «электроинструмент» в предупреждениях относится к электроинструменту, работающему от сети (шнуровой) или от аккумулятора (аккумуляторный).

1) Безопасность на рабочем месте

а) Поддерживайте чистоту и надлежащее освещение рабочей зоны. Загроможденные или темные пространства могут привести к несчастным случаям.

б) Не работайте с электроинструментами во взрывоопасной атмосфере, например, в присутствии легковоспламеняющихся жидкостей, газов или пыли. Электроинструменты создают искры, которые могут воспламенить пыль или испарения.

в) Во время работы с электроинструментом не подпускайте детей и посторонних лиц. Отвлекающие факторы могут привести к потере контроля.

2) Электробезопасность

а) Вилки электроинструментов должны соответствовать розетке. Никогда не модифицируйте штекер каким-либо образом. Не используйте переходные вилки с заземленными (заземляющими) электроинструментами. Немодифицированные вилки и подходящие розетки снижают риск поражения электрическим током.

б) Избегайте контакта тела с заземленными или заземляющими поверхностями, такими как трубы, радиаторы, плиты и холодильники. Существует повышенный риск поражения электрическим током, если ваше тело заземлено или занулено.

в) Не подвергайте электроинструменты воздействию дождя или влажных условий. Попадание воды в электроинструмент

повышает риск поражения электрическим током.

г) Не обращайтесь со шнуром небрежно. Никогда не используйте шнур для переноски, вытягивания или отсоединения электроинструмента. Держите шнур вдали от тепла, масла, острых краев или движущихся частей. Поврежденные или спутанные шнуры повышают риск поражения электрическим током.

д) При работе с электроинструментом на открытом воздухе используйте удлинитель, подходящий для использования на открытом воздухе. Использование шнура, подходящего для использования вне помещений, снижает риск поражения электрическим током.

ж) Если работа с электроинструментом во влажном помещении неизбежна, используйте источник питания, защищенный устройством защитного отключения (УЗО). Использование УЗО снижает риск поражения электрическим током.

3) Личная безопасность

а) Будьте бдительны, следите за своими действиями, и руководствуйтесь здравым смыслом при работе с электроинструментом. Не используйте электроинструмент, когда вы устали или находитесь под воздействием наркотиков, алкоголя или лекарств. Невнимательность при работе с электроинструментами может привести к серьезным травмам.

б) Используйте средства индивидуальной защиты. Всегда используйте средства защиты глаз. Защитное оборудование, такое как пылезащитная маска, нескользящая обувь, каска или средства защиты органов слуха, используемые в соответствующих условиях, уменьшают количество травм.

в) Не допускайте непреднамеренного включения. Перед подключением к источнику питания и/или аккумуляторной батарее, взятую или переноской инструмента убедитесь, что выключатель находится в выключенном положении. Переноска электроинструментов с пальцем на выключателе или включение электроинструментов с включенным выключателем приводит к несчастным случаям.

г) Перед включением электроинструмента извлеките регулировочный ключ или винт. Гаечный ключ или ключ, оставленный на вращающейся части электроинструмента, может привести к травме.

д) Не переутомляйтесь. Всегда держите правильную опору и равновесие. Это позволит лучше контролировать электроинструмент в неожиданных ситуациях.

ж) Одевайтесь соответственно. Не носите

свободную одежду и украшения. Держите волосы и одежду подальше от движущихся частей. Свободная одежда, украшения или длинные волосы могут попасть в движущиеся части.

- з) Если предусмотрены устройства для подключения пылеудаления и сбора пыли, убедитесь, что они подключены и правильно используются. Использование пылеудаления может уменьшить опасность, связанную с пылью.
 - и) Не допускайте, чтобы привычка, полученная в результате частого использования инструментов, позволила вам расслабиться и игнорировать принципы безопасности использования инструментов. Неосторожное действие может привести к серьезной травме в течение доли секунды.
- 4) Использование и уход за электроинструментами
- а) Не применяйте силу к электроинструменту. Используйте подходящий электроинструмент для работы. Подходящий электроинструмент позволит выполнить работу лучше и безопаснее с той скоростью, для которой он был разработан.
 - б) Не используйте электроинструмент, если выключатель не включает и не выключает его. Любой электроинструмент, которым нельзя управлять с помощью выключателя, опасен и подлежит ремонту.
 - в) Перед выполнением любых регулировок, заменой принадлежностей или хранением электроинструмента отсоедините вилку от источника питания и/или извлеките аккумуляторную батарею (если она съемная) из электроинструмента. Такие превентивные меры безопасности снижают риск случайного пуска электроинструмента.
 - г) Храните неработающие электроинструменты в недоступном для детей месте и не позволяйте работать с ними лицам, не знакомым с электроинструментом или данной инструкцией. Электроинструменты опасны в руках необученных пользователей.
 - д) Обслуживайте электроинструменты и принадлежности. Проверьте, нет ли перекоса или сцепления движущихся частей, поломки деталей и любых других условий, которые могут повлиять на работу электроинструмента. Если электроинструмент поврежден, отремонтируйте его перед использованием. Многие несчастные случаи происходят из-за ненадлежащего обслуживания электроинструментов.
 - ж) Держите режущие инструменты острыми и чистыми. Правильно обслуживаемые режущие инструменты с острыми режущими кромками менее склонны к заклиниванию и легче

контролируются.

- з) Используйте электроинструмент, принадлежности, насадки и т.д. в соответствии с данной инструкцией, с учетом условий работы и выполняемой работы. Использование электроинструмента для операций, отличных от предусмотренных, может привести к возникновению опасной ситуации.
 - и) Держите ручки и поверхности захвата сухими, чистыми и свободными от масла и жира. Скользкие рукоятки и поверхности захвата не позволяют безопасно работать и контролировать инструмент в непредвиденных ситуациях.
- 5) Использование и уход за аккумуляторным инструментом
- а) Заряжайте аккумулятор только с помощью зарядного устройства, указанного производителем. Зарядное устройство, подходящее для одного типа аккумуляторных батарей, может создать опасность возгорания при использовании с другим типом батарей.
 - б) Используйте электроинструменты только со специально предназначенными для них аккумуляторными блоками. Использование любых других батарейных блоков может создать риск травмы и возгорания.
 - в) Когда батарейный блок не используется, держите его на расстоянии от других металлических предметов, таких как скрепки, монеты, ключи, гвозди, винты или другие мелкие металлические предметы, которые могут соединить одну клемму с другой. Замыкание клемм аккумулятора может привести к ожогам или пожару.
 - г) В экстремальных условиях из аккумулятора может вытекать жидкость; избегайте контакта. При случайном контакте промойте водой. При попадании жидкости в глаза дополнительно обратитесь за медицинской помощью. Жидкость, выбрасываемая из аккумулятора, может вызвать раздражение или ожоги.
 - д) **Не используйте поврежденный или модифицированный аккумуляторный блок или инструмент. Поврежденные или модифицированные батареи могут вести себя непредсказуемо, что может привести к пожару, взрыву или риску получения травмы.**
 - ж) **Не подвергайте блок батарей или инструмент воздействию огня либо повышенной температуры. Воздействие огня или температуры выше 130 °C может привести к взрыву.**

ПРИМЕЧАНИЕ Температура "130 °C" может быть заменена на температуру "265 °F".

- з) Следуйте всем инструкциям по зарядке

и не заряжайте аккумуляторный блок или инструмент вне температурного диапазона, указанного в инструкции. Зарядка ненадлежащим образом или при температуре, выходящей за пределы указанного диапазона, может привести к повреждению аккумулятора и повысить риск возгорания.

6) Обслуживание

- а) Поручите обслуживание электроинструмента квалифицированному специалисту по ремонту с использованием только идентичных запасных частей. Это обеспечит безопасность электроинструмента.**
- б) Никогда не обслуживайте поврежденные аккумуляторные блоки. Обслуживание аккумуляторных батарей должно производиться только производителем или уполномоченными сервисными службами.**

Держите электроинструмент за изолированные поверхности захвата при выполнении операций, при которых крепеж может соприкоснуться со скрытой проводкой.

Крепеж, соприкасающийся с проводом под напряжением, может привести к тому, что открытые металлические части электроинструмента будут находиться под напряжением, а это может вызвать поражение оператора электрическим током.

Символ



ВНИМАНИЕ



Во избежание травм пользователю следует ознакомиться с руководством по эксплуатации

Предупреждения по технике безопасности при работе с аккумулятором

- а) Не разбирайте, не вскрывайте и не измельчайте вторичные элементы или батареи.
- б) Храните батареи в недоступном для детей месте. Использование батарей детьми должно быть под присмотром. Уделяйте особое внимание хранению маленьких батареек в недоступном для маленьких детей месте.
- в) Не подвергайте элементы и батарейки воздействию тепла или огня. Избегайте хранения под прямыми солнечными лучами.
- г) Не допускайте короткого замыкания элемента или батареи. Не храните элементы или батареи бессистемно в коробке или ящике, где они могут замкнуть друг друга или быть замкнутыми другими металлическими предметами.
- д) Не подвергайте элементы или батареи механическим ударам.
- е) В случае протечки элемента не допускайте попадания жидкости на кожу или в глаза. Если контакт произошел, промойте пораженное место большим количеством воды и обратитесь к врачу.
- ж) Не используйте никакое другое зарядное устройство, кроме специально предусмотренного для использования с оборудованием.
- з) Не используйте элементы или батареи, не предназначенные для использования с оборудованием.
- и) Не смешивайте элементы разного производства, емкости, размера или типа в одном устройстве.
- к) Всегда покупайте аккумулятор, рекомендованный производителем устройства для данного оборудования.
- л) Содержите элементы и аккумуляторы в чистоте и сухости.
- м) Протрите клеммы элемента или аккумулятора чистой сухой тканью, если они загрязнились.
- н) Вторичные элементы и аккумуляторы необходимо заряжать перед использованием. Всегда используйте подходящее зарядное устройство и обращайтесь к инструкциям производителя или руководству по эксплуатации оборудования для получения инструкций по зарядке.
- о) Не оставляйте батарею на длительной зарядке, когда она не используется.
- п) После длительного хранения может потребоваться несколько раз зарядить и разрядить элементы или батареи для достижения максимальной производительности.
- р) Сохраняйте оригинальную литературу по продукции для дальнейшего использования.
- с) Используйте элемент или батарею только в тех целях, для которых они предназначены.
- т) По возможности извлекайте батарею из оборудования, когда она не используется.
- у) Держите элемент или батарею вдали от микроволновых печей и высокого давления.
- ф) Утилизируйте надлежащим образом.

ТЕХНИЧЕСКИЕ ХАРАКТЕРИСТИКИ

Данный продукт предназначен для закручивания и откручивания винтов в дереве, металле и пластике при обычных условиях эксплуатации. Безопасность и параметры данного продукта приведены в таблице ниже.

Модель	KDPB998
Номинальная мощность	18В ===
Размер шпинделя	19,05(3/4 ")мм
Частота вращения шпинделя	0-1700 об/мин
Частота ударов	0-2000 уд/мин
Макс. крутящий момент	1000 Н·м
Масса нетто (без батарейного блока)	2,8 кг

※ В связи с продолжающейся программой исследований и разработок, приведенные здесь технические характеристики могут быть изменены без предварительного уведомления.

Эксплуатация аккумуляторного инструмента:

Рекомендованный температурный диапазон для хранения и эксплуатации: 0°C - 45°C

Рекомендованный температурный диапазон для зарядки аккумуляторов: 5°C - 40°C

	Зарядное устройство	Обозначение аккумуляторов
Модель	FFCL20-02 FFCL20-04	FFBL2040 FFBL2050 FFBL2060

ОБЩЕЕ ОПИСАНИЕ

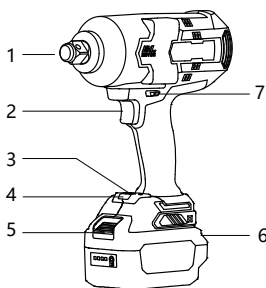

1. Наконечник
2. Курок переключения
3. Панель настройки крутящего момента
4. Подсветка момента
5. Кнопка
6. Батарейный блок
7. Реверс Рычаг переключателя

● Установка/извлечение аккумулятора

Чтобы установить/снять аккумулятор, сначала установите рычаг переключателя заднего хода в центральное положение, чтобы заблокировать пусковой переключатель.

При установке батарейного блока обратите внимание на то, чтобы правильно вставить батарейный блок в корпус. Обязательно вставляйте его до тех пор, пока не услышите щелчок. Это означает, что батарейный блок надежно установлен на аппарате. В противном случае. Батарейный блок может случайно выпасть из корпуса, что может привести к травме оператора или других людей. Не вставляйте батарейный блок слишком сильно и не вбивайте его с помощью других предметов.

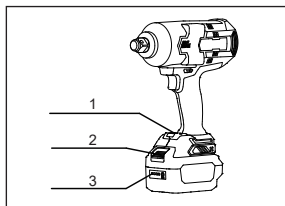

1. Установка крутящего момента Панель
2. Батарейный блок Кнопка
3. Индикатор включения Подсветка

● Извлечение батарейного блока

Чтобы извлечь аккумулятор, нажмите кнопку батарейного блока в направлении 1 и извлеките аккумулятор в направлении 2.

Не прилагайте усилий.

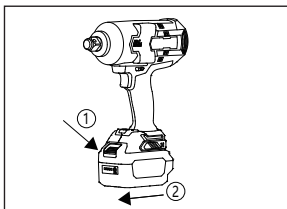

● Индикатор батареи

Когда инструмент активирован, индикатор батареи на батарейном блоке показывает уровень заряда батареи. О чем свидетельствует индикация состояния четырех красных светодиодных лампочек.

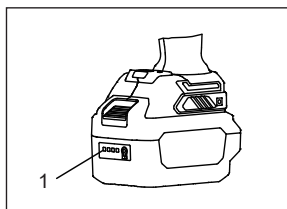

1. Четыре светодиодных индикатора

Статус индикаторных лампочек	Напряжение аккумуляторной батареи
LED1-LED4 горят	$> 19,6 \pm 0,5B$
LED1-LED3 горят	$19,6 \pm 0,5B \sim 18,9 \pm 0,5B$
LED1-LED2 горят	$18,9 \pm 0,5B \sim 17,7 \pm 0,5B$
LED1 горят	$17,7 \pm 0,5B \sim 16 \pm 0,5B$
LED1-LED4 не горят	$< 16 \pm 0,5B$

ОПИСАНИЕ РАБОТЫ

● Действие переключателя

ВНИМАНИЕ!

Перед установкой батареи в инструмент всегда проверяйте, правильно ли срабатывает курок выключателя и возвращается ли он в положение «ВЫКЛ» при отпускании.

• Не работайте долгое время на низкой скорости, иначе инструмент перегреется.

Чтобы запустить инструмент, просто нажмите на курок выключателя и удерживайте его нажатым. Скорость вращения инструмента можно регулировать в зависимости от степени нажатия на курок выключателя. Легкое нажатие на курок выключателя приводит к низкой скорости вращения, а дальнейшее нажатие — к увеличению скорости. Отпустите курок выключателя, чтобы выключить инструмент.

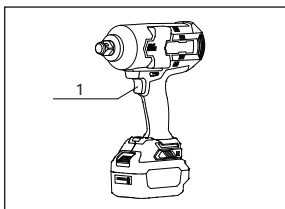

1. Курок переключателя

● Действие реверсивного переключателя

Для сверления и завинчивания шурупов переведите рычаг реверса со стороны А на сторону В для вращения вправо/по часовой стрелке (если смотреть с задней стороны инструмента).

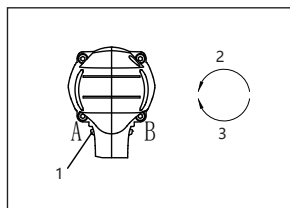

1. Курок переключателя
2. Против часовой
3. По часовой

ВНИМАНИЕ!

- Перед началом работы всегда проверяйте направление вращения.
- Включайте переключатель реверса только после полной остановки инструмента. Изменение направления вращения до остановки инструмента может привести к повреждению инструмента.
- Когда инструмент не используется, всегда устанавливайте рычаг переключателя реверса в центральное положение.
- Никогда не нажимайте на курок переключателя, когда рычаг переключателя заднего хода установлен в центральное положение.

● Установка или снятие инструментов

ВНИМАНИЕ!

- Перед установкой или снятием розетки всегда отсоединяйте аккумулятор от инструмента или устанавливайте рычаг переключателя заднего хода в центральное положение.
- После установки потяните муфту в обратном направлении, чтобы убедиться, что она плотно установлена на квадратном диске, иначе она может упасть, что может привести к травмам.

● Установка инструментов

Для установки гнезда вставьте его в конец квадратного диска. Вставьте штифт и закройте его резиновым кольцом.

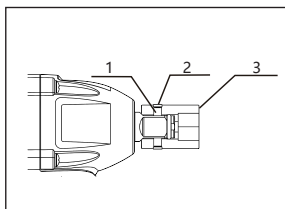

1. Штифт
2. Резиновое кольцо
3. Гнездо

● Извлечение инструментов

Откройте резиновое кольцо муфты, извлеките болт и потяните муфту по направлению стрелки.

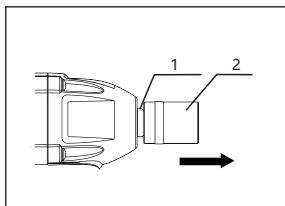

1. Наконечник
2. Гнездо

Внимание: изношенный или сломанный наконечник требует немедленной замены.

● Затягивание или откручивание болта/гайки

1. Затягивание болта/гайки

ВНИМАНИЕ!

Вставьте болт в резьбовое отверстие как можно вертикальнее. Вставьте торцевую головку в головку болта и надавите на инструмент. Запускайте инструмент медленно, а затем постепенно увеличивайте скорость. Отпустите курок переключателя, когда болт плотно зафиксирован.

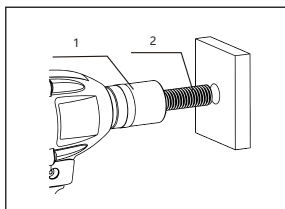

1. Болт
2. Разъем

2. Выкручивание болта/гайки

Установите гнездо в головку болта и включите инструмент на полную мощность. После полного извлечения болта медленно отпустите курок выключателя.

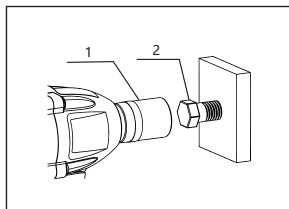

1. Болт
2. Разъем

ВНИМАНИЕ!

При снятии затвора установите рычаг переключателя реверса на вращение против часовой стрелки.

• Установка крутящего момента

Машина имеет 3 степени регулировки крутящего момента. Прикоснитесь и нажмите кнопку переключателя на панели управления крутящим моментом, чтобы осуществить переключение интеллектуального демонтажа, L и H, чтобы адаптироваться к различным требованиям площадки.

Первая передача: Нажмите на курок и используйте инструмент на скорости 900 об./ин, максимальный крутящий момент в среднем достигает 600Нм.

Вторая передача: Нажмите на курок и используйте инструмент на скорости 1100 об./ин, максимальный крутящий момент в среднем достигает 800Нм.

Третья передача: Нажмите на курок и используйте инструмент на скорости 1700 об./ин, максимальный крутящий момент в среднем достигает 1000Нм.

ВНИМАНИЕ:

Используйте 3 различные передачи в соответствии с требованиями к использованию в различных случаях работы.

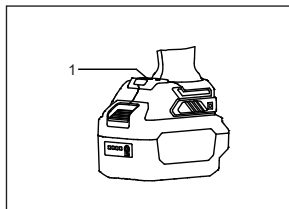

1. Панель настройки крутящего момента

• Рабочая подсветка

Белая светодиодная рабочая подсветка загорается при нажатии на курок выключателя, что позволяет осветить рабочую зону при неблагоприятных условиях освещения.

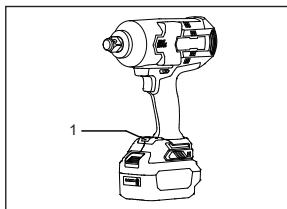

1. Подсветка

ТЕХНИЧЕСКОЕ ОБСЛУЖИВАНИЕ

Очистка вентиляционных отверстий

Для безопасной и правильной работы всегда держите электроинструмент и его вентиляционные отверстия чистыми. Используйте мягкую, чистую и сухую щетку для регулярной очистки вентиляционных отверстий или в случае их засорения.

Проверка крепежных винтов

Регулярно проверяйте все крепежные винты и убедитесь, что они правильно затянуты. Если какой-либо из винтов ослаблен, немедленно затяните его. Несоблюдение этого требования может привести к серьезной опасности.

Очистка

Для протирки корпуса инструмента используйте только мягкую и сухую ткань. Не очищайте инструмент влажной тканью, растворителем, бензином или другими летучими присадками.

Смазка

Добавьте консистентную смазку в корпус внутренней шестерни и приводной шпindel для замедления износа и улучшения работы инструмента.

Очистка основания зарядного устройства

Перед очисткой отключите питание и извлеките аккумулятор. Используйте сухую ткань, чтобы очистить основание зарядного устройства от грязи и жира. Не мойте его водой или моющим средством.

ВНИМАНИЕ! Всегда убеждайтесь в том, что инструмент выключен, а аккумулятор извлечен, прежде чем приступать к осмотру или техническому обслуживанию.

• Осмотр

При отправке машины или ее обратной приемке, ответственный работник должен провести плановый осмотр; перед использованием пользователь должен проводить ежедневный осмотр; подразделение, использующее машину, должно иметь штатный персонал для проведения регулярного осмотра; выполняйте проверку не

реже одного раза в год; период проверки должен быть соответственно сокращен в жарких и влажных районах с частыми перепадами температуры или в местах с плохими условиями труда; проверку следует проводить своевременно перед сезоном проливных дождей.

Если машина прошла обычную проверку, на соответствующую часть машины должна быть наклеена этикетка "Qualified" (Соответствует требованиям). Этикетка "Qualified" должна быть четкой, ясной и правильной и, как минимум, включать следующие сведения: номер машины, название или марку инспекционного подразделения, ФИО или отметку инспекционного персонала, дату действительности.

● Обслуживание

При обслуживании электроинструмента, замене оснастки на электроинструменте или переноске электроинструмента всегда устанавливайте переключатель реверса в среднее положение. Техническое обслуживание машины должно выполняться специалистами по техническому обслуживанию, утвержденными первоначальным производителем. Пользователь и служба технического обслуживания не должны произвольно изменять исходные конструктивные параметры машины, а также не должны использовать заменители, которые по своим характеристикам ниже исходных материалов, а также детали и компоненты, которые не соответствуют исходным спецификациям.

● Устранение неполадок

Проблема	Причина	Устранение
Машина не работает, аккумуляторная батарея полностью заряжена и находится в контакте.	Плохой контакт между аккумуляторным блоком и машиной.	Повторно установите батарейный блок.
	Детали машины повреждены.	Отправьте машину обратно на завод-изготовитель или в пункт технического обслуживания для ремонта.
Машина внезапно сломалась во время работы	Батарейный блок разряжается	Перезарядите батарейный блок или замените полностью заряженный батарейный блок
	Защита от высокой температуры или перегрузки	Оставьте аппарат и батарейный блок остывать
	Детали машины повреждены.	Отправьте машину обратно на завод-изготовитель или в пункт технического обслуживания для ремонта.
Слишком высокий уровень шума или температуры машины	В коробке передач не хватает смазочного масла	Добавьте смазочное масло.
	Машина поглощает пыль или железные опилки	Почистите машину.
	Детали машины повреждены.	Отправьте машину обратно на завод-изготовитель или в пункт технического обслуживания для ремонта.
Муфта свободно снимается с наконечника	Гнездо изношено.	Замените гнездо
	Изношено спиральное стопорное кольцо наконечника	Отправьте машину обратно на завод-изготовитель или в пункт технического обслуживания для ремонта

ПРИМЕНЕНИЕ

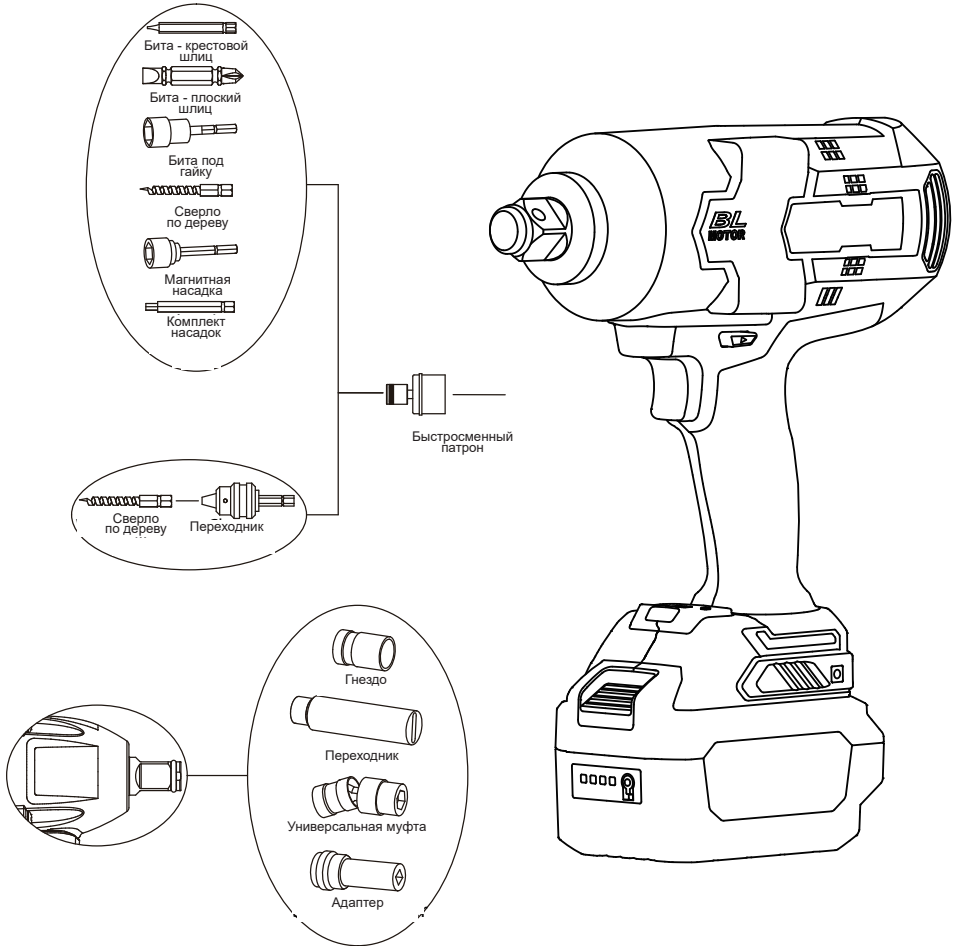

Гайковерт ударный аккумуляторный бесщеточный

ПОЯСНЕНИЯ К ЧЕРТЕЖУ ОБЩЕГО ВИДА

1	Алюминиевый корпус коробки передач	19	Корпус коробки передач
2	Втулка	20	Винт М5х34
3	Резиновое кольцо втулки Ø2,0	21	Мотор
4	Диск коробки передач	22	Корпус мотора
5	Квадратный хвостовик	23	Винты для сборки ST4,0х16
6	Ударный механизм	24	Переключатель реверса
7	Пружина Ø6,0	25	Переключатель
8	Стальной шарик Ø5	26	Накладка лампы
9	Шайба	27	Переключатель скоростей
10	Стальной шарик Ø6,7	28	Лампа
11	Вал коробки передач	29	Резиновая стойка
12	Планетарный зубчатый механизм	30	Сборка печатных плат
13	Штифт Ø5х16	31	Коробка передач
14	Шайба Ø30хØ17,2х0,8	32	Ударный механизм в сборе
15	Подшипник		
16	Уплотнительное кольцо		
17	Внутренний редуктор		
18	Уплотнительное кольцо		

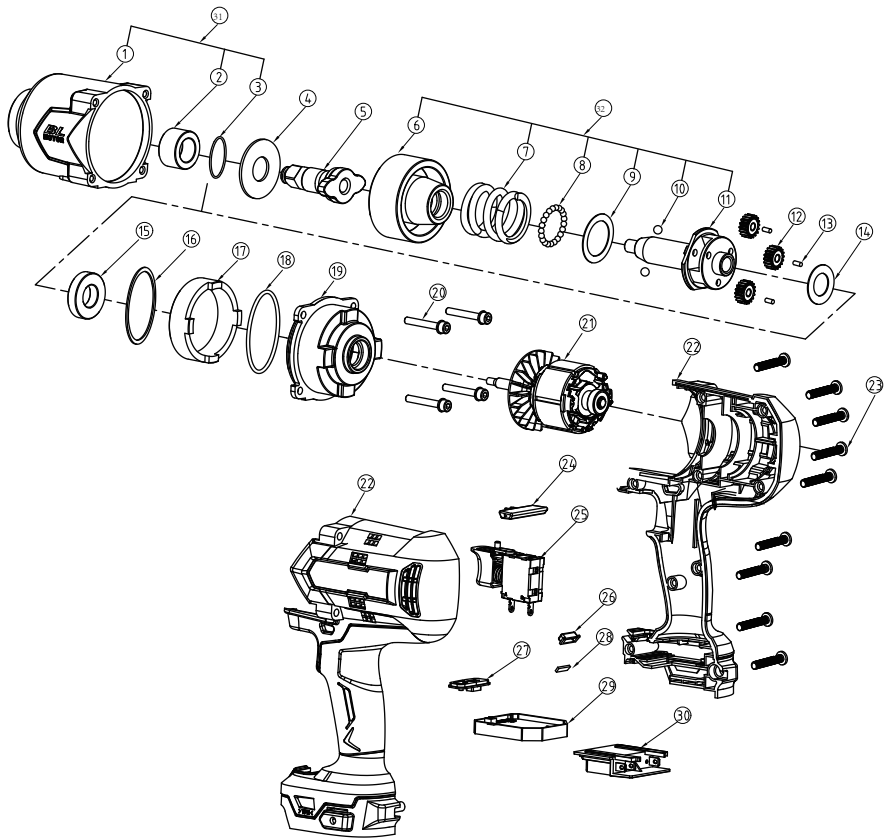

JIANGSU DONGCHENG M&E TOOLS CO., LTD,
адрес: Power Tools Industrial Park of Tianfen, Qidong City,
Jiangsu Province, China.
+86-(400-182-5988)
<https://dcktool.ru/>