

# ИНСТРУКЦИЯ ПО ЭКСПЛУАТАЦИИ

受控

未经书面许可 不得翻译复制

环保

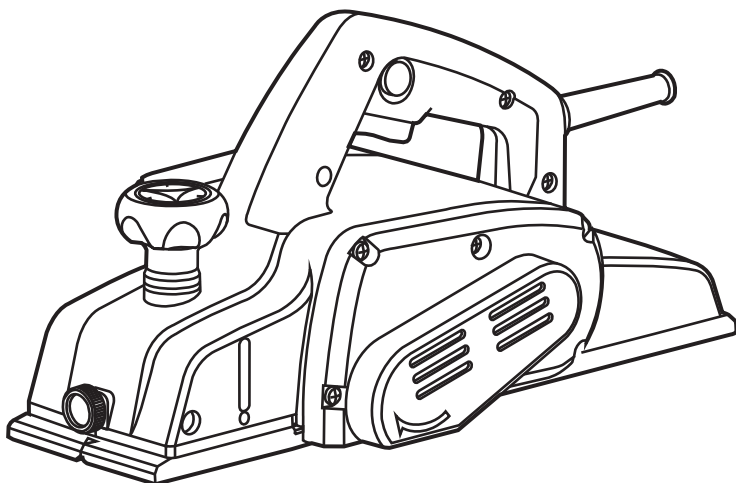

此虚线框内不印刷

物料编码:

90540600419

标记 处数 ECN 编号

ECN-00026167

设计 陆环

校对 杨阳

审核

张永刚

批准 2023-03-31

日期

70g 双胶纸  
A5 SIZE

材质

本零件须符合  
东成环保要求

注意:

- ①制作过程中, 如需调整, 请与我司包装组沟通确认;
- ②图纸上红色框与红色@只作为修改处标记, 勿印刷! !
- ③使用防锈钉或不锈钢钉



Двойная изоляция



Изображения, рисунки и фотографии могут немного отличаться из-за постоянного улучшения продукта, см. конструкцию вашего устройства.

KMB110

ДСК

Рубанок электрический

RU

**RU**

Перед использованием внимательно прочитайте и примите к сведению данную инструкцию.

## ОБЩИЕ РЕКОМЕНДАЦИИ ПО БЕЗОПАСНОСТИ ПРИ РАБОТЕ С ЭЛЕКТРОИНСТРУМЕНТОМ



**ВНИМАНИЕ!** Внимательно ознакомьтесь со всеми инструкциями. Несоблюдение всех приведенных ниже инструкций может привести к поражению электрическим током, пожару и/или серьезной травме.

Сохраните все предупреждения и инструкции для дальнейшего использования.

Термин «электроинструмент» в предупреждениях относится к электроинструменту, работающему от сети (проводной) или от аккумулятора (беспроводной).

### Безопасность рабочей зоны

1. **Поддерживайте чистоту и хорошее освещение в рабочей зоне.** *Загроможденные или темные участки становятся причиной несчастных случаев.*
2. **Не используйте электроинструменты во взрывоопасных средах, например в присутствии легковоспламеняющихся жидкостей, газов или пыли.**  
*Электроинструменты создают искры, которые могут воспалить пыль или пары.*
3. **Не допускайте присутствия детей и посторонних лиц во время работы с электроинструментом.** *Отвлекающие факторы могут привести к потере контроля.*

### Электробезопасность

4. **Вилки электроинструмента должны соответствовать розеткам.** **Запрещается изменять вилку каким-либо образом.** **Не используйте адаптерные вилки с заземленными электроинструментами.** *Использование вилок в неизменном виде и соответствующих розеток снижает риск поражения электрическим током.*
5. **Избегайте контакта тела с заземленными поверхностями, такими как трубы, радиаторы, плиты и холодильники.** *Существует повышенный риск поражения электрическим током, если ваше тело заземлено.*
6. **Не подвергайте электроинструменты воздействию дождя или влаги.** *Попадание воды в электроинструмент повышает риск поражения электрическим током.*
7. **Соблюдайте правила обращения с электрическим шнуром.** **Никогда не используйте шнур для переноски, вытягивания или отключения электроинструмента от розетки.** **Держите шнур вдали от источников тепла, масла, острых краев или движущихся частей.** *Использование поврежденных или запутанных*

*шнуров повышает риск поражения электрическим током.*

8. **При работе с электроинструментом на открытом воздухе используйте удлинитель, подходящий для использования вне помещений.** *Использование шнура, подходящего для использования вне помещений, уменьшает риск поражения электрическим током.*
  9. **Если необходимо работать с электроинструментом во влажном месте, используйте источник питания, защищенный устройством защитного отключения (УЗО).** *Использование УЗО уменьшает риск поражения электрическим током.*
- ПРИМЕЧАНИЕ.** Термин «устройство защитного отключения» (УЗО) можно заменить термином «защитный выключатель при замыкании на землю» (ЗВЗЗ) или «защитный выключатель при утечке на землю» (ЗВУЗ).

### Личная безопасность

10. **Будьте осмотрительны, следите за своими действиями и руководствуйтесь здравым смыслом при работе с электроинструментом.** **Не используйте электроинструмент, если вы устали или находитесь под воздействием наркотиков, алкоголя или лекарственных препаратов.** *Краткосрочное ослабление внимания при работе с электроинструментом может привести к серьезной травме.*
11. **Используйте средства индивидуальной защиты.** **Всегда надевайте защитные очки.** *Использование средств защиты, таких как пылезащитная маска, нескользящая защитная обувь, каска или средства защиты органов слуха, в соответствующих условиях уменьшит количество несчастных случаев.*
12. **Предотвращайте непреднамеренный запуск.** **Убедитесь, что переключатель находится в выключенном положении перед подключением к источнику питания и/или аккумуляторной батарее, поднятием или переноской инструмента.** *Переноска электроинструментов с пальцем на переключателе или подача питания на электроинструменты с переключателем во включенном положении может привести к несчастным случаям.*
13. **Перед включением электроинструмента удалите с него регулировочные или гаечные ключи.** *Если оставить гаечный или другой ключ присоединенным к вращающейся части электроинструмента, это может привести к травме.*
14. **Не пытайтесь дотянуться до чего-либо.** **Всегда держите ноги в устойчивом положении и сохраняйте равновесие.** *Это позволяет*

лучше контролировать электроинструмент в непредвиденных ситуациях.

15. **Одевайтесь соответствующим образом. Не надевайте свободную одежду и украшения. Защитите волосы, одежду и перчатки от попадания в движущиеся части. Свободная одежда, украшения или длинные волосы могут быть захвачены движущимися частями.**
16. **Если предусмотрены устройства для подключения пылесборников для удаления и сбора пыли, убедитесь, что они подключены и используются надлежащим образом. Использование пылесборника может уменьшить риски, связанные с пылью.**

#### **Использование электроинструмента и уход за ним**

17. **Не применяйте силу к электроинструменту. Используйте электроинструмент, подходящий для вашей задачи. Выбор подходящего электроинструмента позволит сделать работу лучше и безопаснее с той скоростью, для которой он был разработан.**
18. **Не используйте электроинструмент, если он не включается и не выключается с помощью переключателя. Любой электроинструмент, которым нельзя управлять с помощью переключателя, представляет опасность и подлежит ремонту.**
19. **Перед выполнением любых регулировок, заменой принадлежностей или хранением электроинструментов отсоедините вилку от источника питания и/или извлеките аккумуляторную батарею из электроинструмента. Такие меры предосторожности снижают риск случайного включения электроинструмента.**
20. **Храните неиспользуемые электроинструменты в недоступном для детей месте и не допускайте лиц, не знакомых с электроинструментом или данными инструкциями, к работе с ним. Электроинструменты представляют опасность в руках неподготовленных пользователей.**
21. **Выполняйте обслуживание электроинструментов. Проверьте наличие смещения или заедания движущихся частей, поломки деталей и любых других условий, которые могут оказывать влияние на работу электроинструмента. При наличии повреждений электроинструмент необходимо отремонтировать перед использованием. Причиной многих несчастных случаев становится ненадлежащее обслуживание электроинструментов.**
22. **Держите режущие инструменты наточенными и чистыми. Правильно**

*обслуживаемые инструменты с острыми режущими кромками с меньшей вероятностью будут заедать, и их легче контролировать.*

23. **Используйте электроинструмент, принадлежности, насадки и т. д. в соответствии с этими инструкциями, принимая во внимание рабочие условия и тип работы. Использование электроинструмента для выполнения задач, для которых он не предназначен, может привести к опасной ситуации.**

#### **Сервисное обслуживание**

24. **Сервисное обслуживание электроинструмента должно осуществляться квалифицированным специалистом с использованием только оригинальных запасных частей. Это обеспечит безопасность электроинструмента.**

#### **ВНИМАНИЕ — НАПРЯЖЕНИЕ!**

Перед подключением инструмента к источнику тока (розетке) убедитесь, что напряжение источника питания соответствует требованиям, указанным на паспортной табличке инструмента. Использование источника питания с напряжением, превышающим указанное на инструменте, может привести к СЕРЬЕЗНОЙ ТРАВМЕ пользователя, а также к повреждению инструмента. При наличии сомнений НЕ ПОДКЛЮЧАЙТЕ ИНСТРУМЕНТ К РОЗЕТКЕ. Использование источника питания с напряжением ниже указанного на инструменте может привести к повреждению электродвигателя.

Срок службы изделия составляет 5 лет, по истечении 5 лет, изделия могут представлять опасность для жизни, здоровья потребителя, причинять вред его имуществу или окружающей среде.

## **ТЕХНИЧЕСКИЕ ХАРАКТЕРИСТИКИ**

Данное изделие подходит для строгания, снятия фаски, трапециевидной резки и других операций с древесинной при обычных условиях окружающей среды. Данное изделие широко применяют при отделке домов, деревообработке и отделке зданий.

Номинальная мощность	840Вт
Число оборотов	16500об/мин
Максимальная ширина строгания	110мм
Максимальная глубина строгания	2мм
Масса нетто	4,2кг

※ В связи с тем, что программа исследований и разработок продолжается, приведенные здесь технические характеристики могут быть изменены без предварительного уведомления.

## Символ



ВНИМАНИЕ



Чтобы снизить риск получения травмы, пользователь должен прочитать инструкцию по эксплуатации



Двойная изоляция

## ДОПОЛНИТЕЛЬНЫЕ ПРАВИЛА ТЕХНИКИ БЕЗОПАСНОСТИ

1. Запрещается оставлять тряпки, ткань, шнуры, веревки в рабочей зоне.
2. Осмотрите заготовку и удалите с нее все гвозди, гравий и цементные блоки перед началом работы, иначе нож может повредиться.
3. Будьте осторожны при установке и снятии ножа, чтобы избежать травм.
4. Убедитесь, что крепежные болты ножа надежно затянуты перед эксплуатацией.
5. Крепко держите инструмент двумя руками.
6. Держите руки на безопасном расстоянии от вращающихся частей и ножей.
7. Перед использованием инструмента на заготовке дайте ему поработать некоторое время. Следите за вибрацией или биением, которые могут указывать на неправильную установку или плохую балансировку ножа.
8. Перед включением убедитесь, что строгальный нож не соприкасается с заготовкой.
9. Не подходите к инструменту ближе чем на 200 мм во время работы.
10. Обязательно выключайте инструмент и дожидайтесь полной остановки ножей перед регулировкой.
11. Запрещается засовывать палец в желоб для стружки. Желоб может заклинить при резке сырой древесины. Желоб следует прочищать от стружки с помощью палочки.
12. Не оставляйте инструмент включенным. Работайте с инструментом, только удерживая его в руках.
13. Если нужно покинуть рабочее место со строгальным станком, отключите его и установите передним основанием вверх на деревянный брусок, чтобы ножи ни с чем не соприкасались.
14. Меняйте оба ножа и крышки на барабане только вместе, в противном случае возникающий дисбаланс может вызвать вибрацию и сократить срок службы инструмента.
15. Не используйте инструмент с поврежденным шнуром. Если он поврежден, не прикасаясь к шнуру, незамедлительно отключите устройство от сети. Использование поврежденного шнура

повышает риск поражения электрическим током.

## СОХРАНИТЕ ЭТИ ИНСТРУКЦИИ. ВНИМАНИЕ! НЕПРАВИЛЬНОЕ ИСПОЛЬЗОВАНИЕ

или несоблюдение правил техники безопасности, изложенных в данном руководстве по эксплуатации, может привести к серьезным травмам.

### ИНСТРУКЦИЯ ПО ЭКСПЛУАТАЦИИ Действие переключателя

#### ОСТОРОЖНО!

- Перед подключением инструмента всегда проверяйте, правильно ли срабатывает курковый переключатель и возвращается ли он в положение «ВЫКЛ.» при отпускании.
- Для предотвращения случайного нажатия переключателя предусмотрена кнопка блокировки, выполняющая функцию безопасности. Чтобы включить инструмент, сначала нажмите кнопку блокировки и потяните переключатель. Отпустите переключатель, чтобы остановить инструмент.

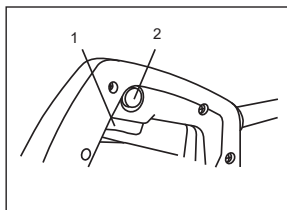

1. Курковый переключатель
2. Кнопка блокировки

Снятие или установка строгальных ножей  
**ОСТОРОЖНО!**

- Перед установкой или снятием ножа всегда проверяйте, чтобы инструмент был выключен и отсоединен от розетки.
- Обращайтесь с ножами очень осторожно. Во избежание травм используйте перчатки или тряпки для защиты пальцев и рук при снятии или установке ножей.

Для снятия ножей с барабана открутите четыре болта с шестигранной головкой с помощью торцевого гаечного ключа, чтобы снять крышку барабана.

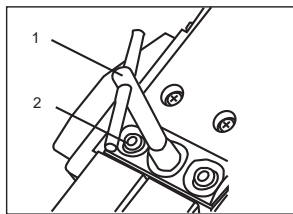

1. Торцевой гаечный ключ
2. Болт с шестигранной головкой

Открутите винт с плоско-выпуклой головкой с помощью крестовой отвертки и снимите регулировочную пластину. Теперь можно снять нож.

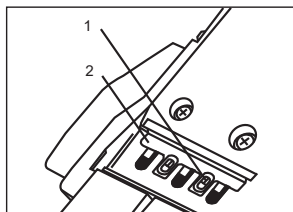

1. Регулировочная пластина
2. Винт с плоской головкой

Чтобы установить нож, выполните вышеуказанные процедуры в обратном порядке. Строгальный нож должен быть закреплен и установлен параллельно задней опорной пластине строгального станка, иначе это может повлиять на эффективность строгания.

В следующей таблице показаны примеры правильной и неправильной установки.

А — передняя опорная пластина (регулируемая) Б — задняя опорная пластина (фиксированная)

Правильная настройка		Край ножа расположен параллельно задней опорной пластине строгального станка.
Зарубки на поверхности		Край одного или обоих ножей расположен не параллельно задней опорной пластине строгального станка.
Долбление в начале		Край одного или обоих ножей расположен не ниже опорной пластины строгального станка.
Долбление с задней стороны		Край одного или обоих ножей расположен не выше опорной пластины строгального станка.

### Регулировка глубины строгания **ОСТОРОЖНО!**

Перед регулировкой глубины строгания всегда проверяйте, чтобы инструмент был выключен и отсоединен от розетки.

Глубину строгания можно регулировать в диапазоне от 0 до 2 мм, поворачивая регулятор до тех пор, пока знак треугольника не совпадет со шкалой глубины строгания.

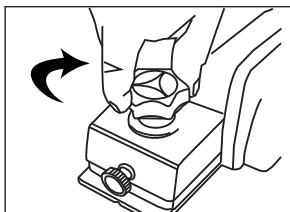

### Строгание

Во-первых, положите инструмент передним основанием на поверхность заготовки так, чтобы ножи не соприкасались с поверхностью. Включите инструмент и дождитесь, пока ножи достигнут максимальной скорости. Затем аккуратно двигайте инструмент вперед.

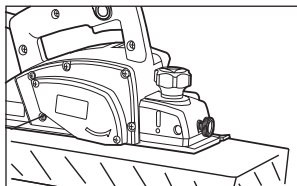

Надавите на переднюю часть инструмента в начале строгания и надавите на заднюю часть при строгании конца заготовки.

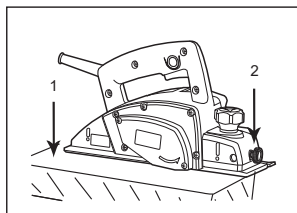

1.Конец  
2.Начало

Для черновой резки глубину резания можно увеличить, а для качественной чистовой обработки следует уменьшить глубину резания и продвигать инструмент медленнее.

### Скашивание углов

Для скашивания углов совместите V-образную канавку на переднем основании с краем заготовки и приступайте к строганию.

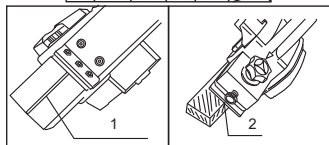
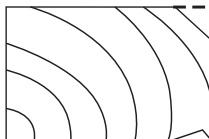

1.V-образная канавка  
2.Совместите V-образную канавку с краем заготовки.

### Прорезание пазов (шпунтовка)

Чтобы сделать ступенчатый разрез используйте краевой упор (направляющая рейка).

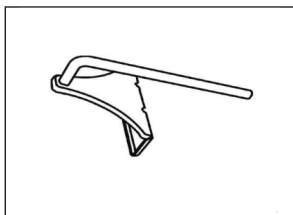

Нанесите на заготовку линию разреза. Вставьте краевой упор в отверстие в передней части инструмента. Совместите край ножа с линией разреза.

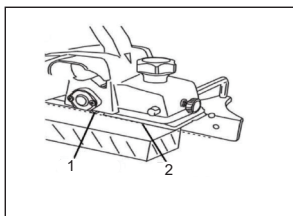

1.Край ножа  
2.Линия отреза

Регулируйте краевой упор, пока он не соприкоснется с боком заготовки, а затем закрепите его, затянув винт.

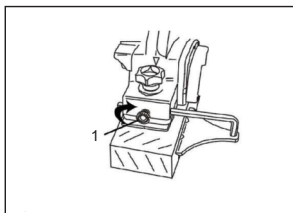

1.Винт

Длину упора можно увеличить, прикрепив дополнительный кусок дерева.

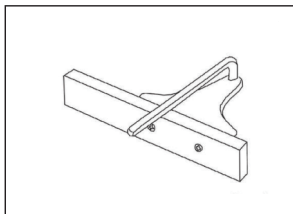

### Заточка строгальных ножей

Ножи всегда должны оставаться заточенными для лучшей производительности. Снимите строгальный нож и установите его на держатель для заточки, чтобы оба ножа можно было затачивать равномерно.

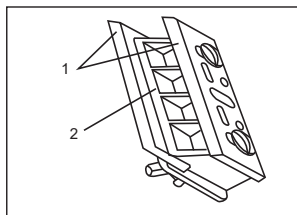

1. Нож  
2. Точильный держатель

Заточите нож с помощью шлифовального камня (продается отдельно). Держите край ножа в полном контакте с шлифовальным камнем во время процесса заточки. Время шлифования зависит от типа древесины, которую обрабатывает строгальный станок, и глубины резки. Обычно нож нуждается в заточке после строгания 500 метров древесины.

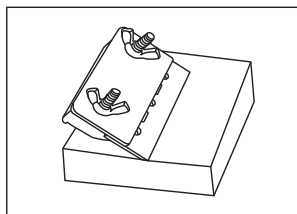

Припуск на шлифовку ножа составляет 3,5 мм. Нож нельзя использовать, если он отшлифован по ширине до 24,5 мм.

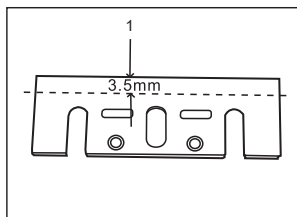

1. Припуск на шлифовку

### Установка ножа **ОСТОРОЖНО!**

Обязательно используйте специально подобранный упор ножа для установки. Внимательно осматривайте место ножа и регулировочной пластины и используйте соответствующий упор для установки ножа, в противном случае мы не несем ответственности за повреждение ножа или травмы, возникшие в результате неправильной эксплуатации.

Перед настройкой обязательно проверяйте упор ножа, чтобы убедиться, что он не деформирован. Чтобы установить нож, сначала нажмите краем ножа на поверхность упора А. Затем прислоните регулировочную пластину к упору и убедитесь, что пластина соприкасается с поверхностью упора В. Зафиксируйте нож

и регулировочную пластину, затянув два винта в соответствующих резьбовых отверстиях.

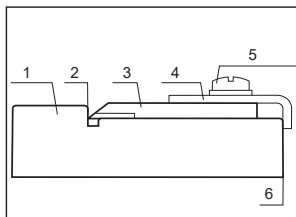

1. Упор ножа  
2. Поверхность А  
3. Нож  
4. Регулировочная пластина  
5. Винт с плоской головкой (с плоской шайбой)  
6. Поверхность В

### ОБСЛУЖИВАНИЕ **ОСТОРОЖНО!**

Перед осмотром и обслуживанием всегда проверяйте, чтобы инструмент был выключен и отсоединен от розетки.

#### Заточка строгальных ножей

Затупившийся или поврежденный нож снижает эффективность резания или вызывает перегрузку электродвигателя. Заточите или замените строгальный нож при необходимости.

#### Строгание

Переднее и заднее основание, а также регулятор обработаны с высокой точностью. Будьте осторожны при обращении с этими запасными частями, иначе точность резки снизится.

#### Осмотр крепежных винтов

Регулярно осматривайте все крепежные винты и следите за тем, чтобы они были надежно затянуты. При ослаблении винта его следует немедленно затянуть. В противном случае пользователь может получить серьезную травму.

#### Замена угольных щеток

Регулярно снимайте и проверяйте угольные щетки. Замените их при износе до предельной отметки. Содержите угольные щетки в чистоте, чтобы они могли свободно скользить в держателях.

Обе угольные щетки следует заменять одновременно. Используйте только одинаковые угольные щетки.

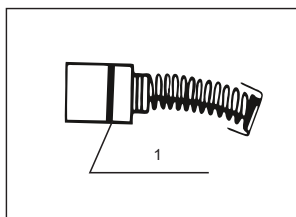

1. Предельная отметка

С помощью отвертки снимите крышку желоба для стружки.



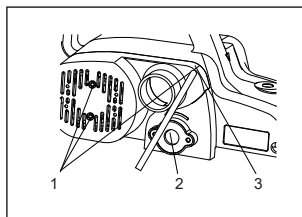

1. Винт с плоской головкой
2. Отвертка
3. Крышка желоба для стружки

С помощью отвертки снимите колпачки держателей щеток. Извлеките изношенные угольные щетки, вставьте на их место новые и закрепите колпачки держателей щеток.

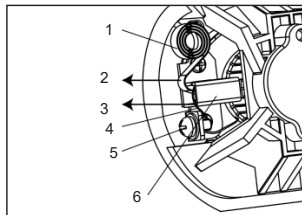

1. Спиральная пружина
2. Спиральная пружина
3. Шаг 3. Извлеките
4. Угольная щетка
- Подводящий провод
5. Винт с плоской шайбой

Шаг 1. Извлеките винт

6. Держатель угольной щетки в сборе

※ Поврежденный шнур необходимо заменить специальным шнуром, приобретенным в авторизованном сервисном центре.

※ Для обеспечения БЕЗОПАСНОСТИ и НАДЕЖНОСТИ изделия, ремонт, любое другое обслуживание или регулировка должны выполняться авторизованными сервисными центрами.

## ПОЯСНЕНИЯ К ЧЕРТЕЖУ ОБЩЕГО ВИДА

1	Болт с шестигранным фланцем	31	Перегораживающая пластина
2	Строгальный барабан	32	Саморез с плоской головкой
3	Винт с плоской головкой (с плоской шайбой)	33	Эластичная муфта
4	Строгальный вал	34	Паспортная табличка
5	Строгальный нож	35	Защита шнура
6	Регулировочная пластина	36	Шнур
7	Шариковый подшипник	37	Пружина сжатия
8	Шайба	38	Прокладка
9	Шайба	39	Передняя опорная пластина (регулируемая)
10	Шариковый подшипник	40	Задняя опорная пластина (фиксированная)
11	Саморез с плоской головкой	41	Саморез с плоской головкой
12	Кожух ручки	42	Саморез с плоской головкой
13	Курковый переключатель	43	Сепаратор подшипника
14	Конденсатор	44	Шкив с V-образной канавкой (большой)
15	Крышка подшипника	45	Поликлиновый ремень
16	Саморез с плоской головкой	46	Крышка ремня
17	Крышка желоба для стружки	47	Винт с плоской головкой (с пружинной шайбой)
18	Саморез с плоской головкой	48	Шкив с V-образной канавкой (малый)
19	Саморез с плоской головкой	49	Шариковый подшипник
20	Держатель угольной щетки в сборе	50	Шайба
21	Спиральная пружина	51	Якорь в сборе
22	Винт с плоской головкой (с плоской шайбой)	52	Саморез с плоской головкой
23	Саморез с плоской головкой	53	Статор в сборе
24	Угольная щетка	54	Изолирующая шайба
25	Корпус двигателя	55	Шариковый подшипник
26	Диск	861	Точильный держатель в сборе
27	Регулятор	862	Упор ножа
28	Шайба	863	Торцевой гаечный ключ
29	Крепежный винт	864	Направляющая пластина в сборе (дополнительные принадлежности, не включено в комплект)
30	Резиновый штифт		



JIANGSU DONGCHENG M&E TOOLS CO., LTD,  
адрес: Power Tools Industrial Park of Tianfen, Qidong City, Jiangsu  
Province,China.  
+86-(400-182-5988)  
<https://dcktool.ru/>